

**I S - 1 (2-Cai 1)**

m. 1:15

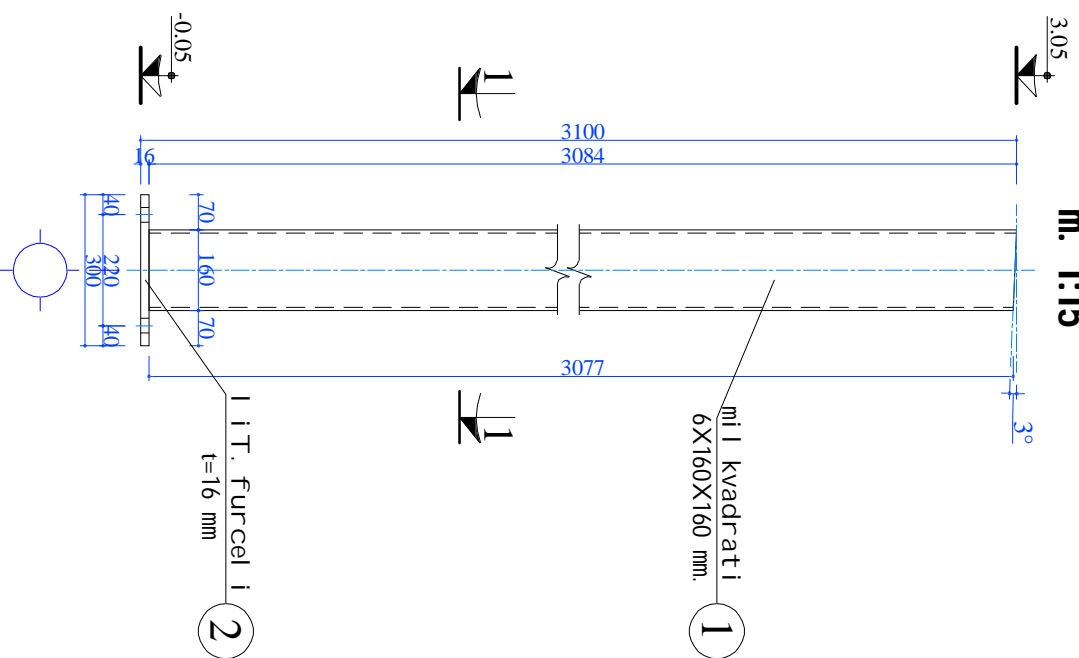

**I S - 2 (2-Cai 1)**

m. 1:15

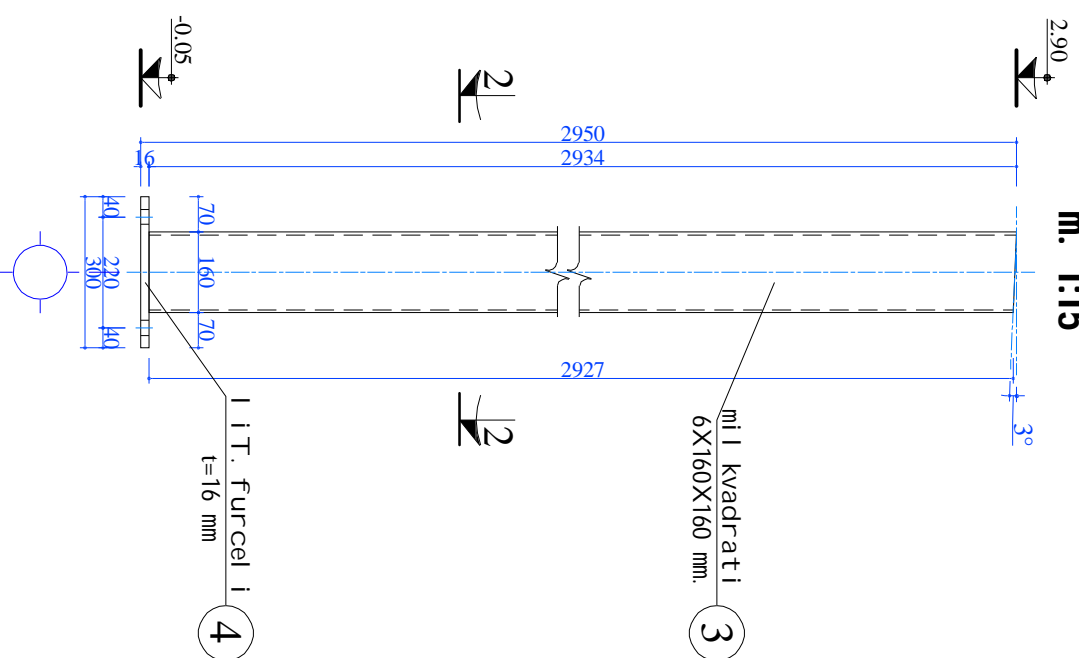

**I S - 3 (2-Cai 1)**

m. 1:15

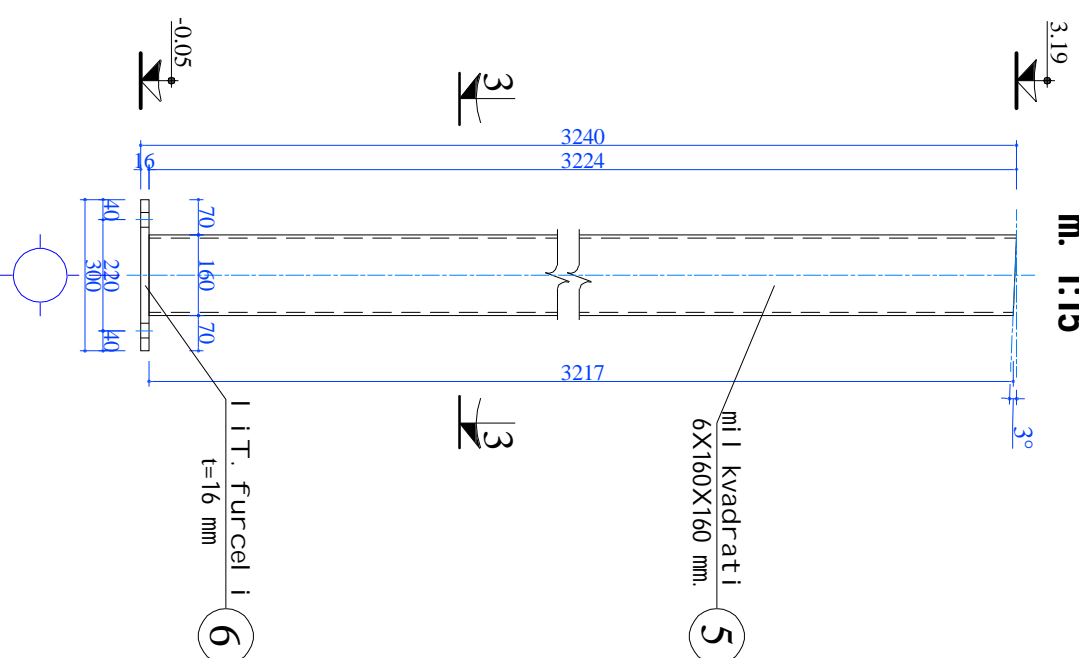

საკვანძობის გეგმაში,  
4 ანკერისგან (6 ცალი)

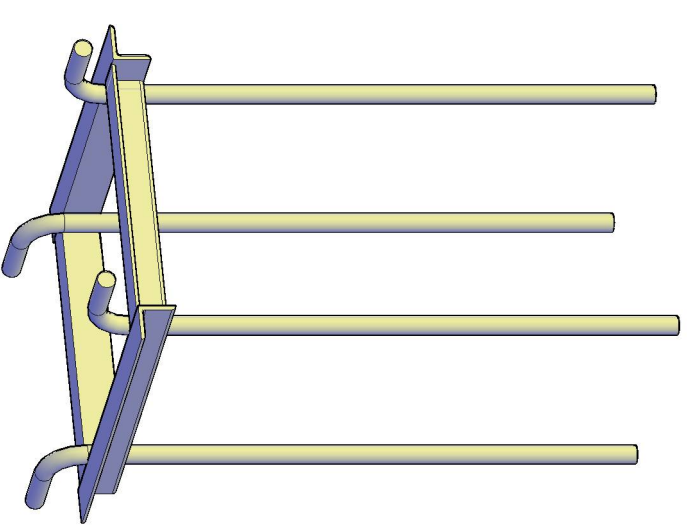

**ანკერი Ø 20**

**Wრილი 1-1**

m. 1:15

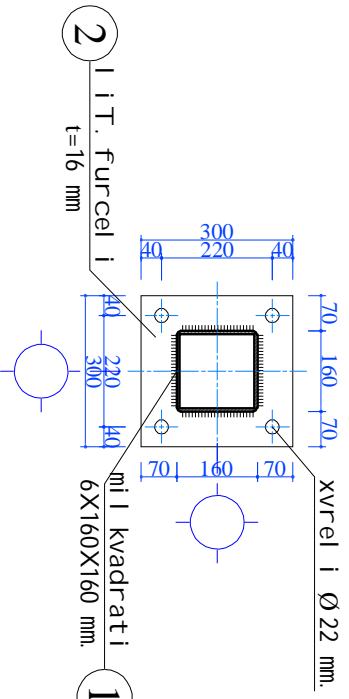

**Wრილი 2-2**

m. 1:15

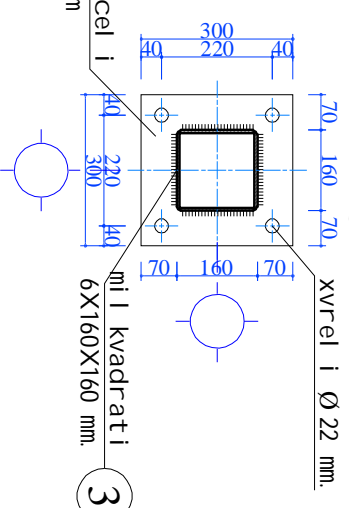

**Wრილი 3-3**

m. 1:15

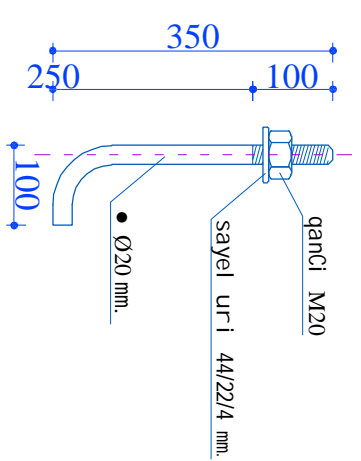
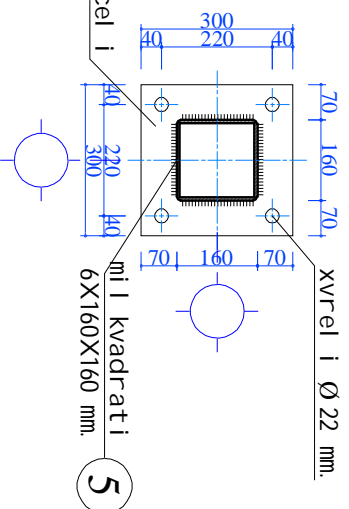

№	სახელი	მ.წ.	ფუნქცია	მ.წ.	ფუნქცია	მ.წ.	ფუნქცია
1	6X160X160	3084	1	6X160X160	3084	1	6X160X160
2	16X300	300	1	16X300	300	1	16X300

№	სახელი	მ.წ.	ფუნქცია	მ.წ.	ფუნქცია	მ.წ.	ფუნქცია
1	6X160X160	3224	1	6X160X160	3224	1	6X160X160
2	16X300	300	1	16X300	300	1	16X300

№	სახელი	მ.წ.	ფუნქცია	მ.წ.	ფუნქცია	მ.წ.	ფუნქცია
1	6X160X160	2934	1	6X160X160	2934	1	6X160X160
2	16X300	300	1	16X300	300	1	16X300

№	სახელი	მ.წ.	ფუნქცია	მ.წ.	ფუნქცია	მ.წ.	ფუნქცია
1	6X160X160	3217	1	6X160X160	3217	1	6X160X160
2	16X300	300	1	16X300	300	1	16X300

**SOCAR "SOCAR GEORGIA PETROLEUM"** დამკვეთი: **სენსიტივიტი**

კონსტრუქციული ნაწილი  
 Yazbegi's Rai onsi, daba stefanmi ndasi  
 sokar j orji la petroi eumil's, kutvni  
 avt ogasmarT, sadgurze qant'avsbul  
 cali ke mdgan mar keti's Senobaze  
 sasanyobe farTis da mar keti's mi Seneba  
 (rekonstruqci's proqeti)  
 svetebl i s-1, i s-2, i s-3  
 Wრილი 1-1, 2-2, 3-3  
 ანკერები ს ბი Okl

დირექტორი  
 კონსტრუქტორი  
 სტადია  
 მ.პ.

დ. Wურული ასვილი  
 დ. Wურული ასვილი  
 მასშტაბი  
 1:15  
 ფურცელი  
 კ-8  
 ფორმატი  
 A-3

**სენი სინა:**  
 1. არჩი სნული ფურცელი განიხილეთ ფურცელთან კ-3 ერთად.