

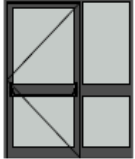







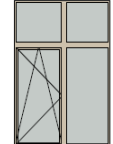
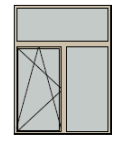

ტექნიკური მახასიათებელი: კარი - ალუმინის, მოდელი „ASAS“ - ფერი „ანტრაციდი“ / მექანიზმები, მოდელი - „ROTO“ / მინა „ნაწრთობი“

დასახელება	რაოდენობა	კვ.მ	სულ
კარი #1	1	4.3	4.3
კარი #6	1	3.8	3.8
<b>ჯამი (ცალი)</b>	<b>2</b>	<b>ჯამი (კვ.მ)</b>	<b>8.1</b>

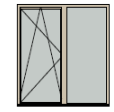
დასახელება	ჯარი 1	ჯარი 6
მასალა	ალუმინი	ალუმინი
		
ზომა	145 X 300	180 X 210
მ <sup>2</sup>	4.3 m <sup>2</sup>	3.8 m <sup>2</sup>
როდენობა	1	1
სულ	4.3 m <sup>2</sup>	3.8 m <sup>2</sup>

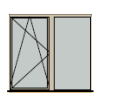
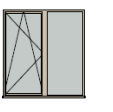

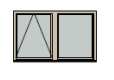

ტექნიკური მახასიათებელი: ფანჯარა - ალუმინის, მოდელი „ASAS“ - ფერი „ანტრაციდი“ / მექანიზმები, მოდელი - „ROTO“

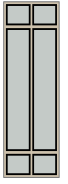

დასახელება	რაოდენობა	კვ.მ	სულ
ფანჯარა #1	167	2.9	484.3
ფანჯარა #2	100	4	400
ფანჯარა #3	10	4.6	46
ფანჯარა #4	10	4.1	41
ფანჯარა #5	8	1.9	15.2
ფანჯარა #6	4	3.1	12.4
ფანჯარა #7	2	2.8	5.6
ფანჯარა #8	5	2.3	11.5
ფანჯარა #9	5	2.6	13
ფანჯარა #10	6	2.4	14.4
ფანჯარა #11	5	1.5	7.5
ფანჯარა #12	4	2.6	10.4
ფანჯარა #13	3	1.8	5.4
<b>ჯამი (ცალი)</b>	<b>329</b>	<b>ჯამი (კვ.მ)</b>	<b>1066.7</b>

დასახელება	ფანჯარა 1	ფანჯარა 2	ფანჯარა 3	ფანჯარა 4	ფანჯარა 5	ფანჯარა 6
მასალა	ალუმინი	ალუმინი	ალუმინი	ალუმინი	ალუმინი	ალუმინი
						
ზომა	170 X 175	230 X 175	180 X 260	180 X 230	170 X 110	170 X 180
მ <sup>2</sup>	2.9 m <sup>2</sup>	4.0 m <sup>2</sup>	4.6 m <sup>2</sup>	4.1 m <sup>2</sup>	1.9 m <sup>2</sup>	3.1 m <sup>2</sup>
როდენობა	167	100	10	10	8	4
სულ	484.3 m <sup>2</sup>	400 m <sup>2</sup>	46 m <sup>2</sup>	41 m <sup>2</sup>	15.2 m <sup>2</sup>	12.4 m <sup>2</sup>
ფანჯარა 7	ფანჯარა 8	ფანჯარა 9	ფანჯარა 10	ფანჯარა 11	ფანჯარა 12	ფანჯარა 13
ალუმინი	ალუმინი	ალუმინი	ალუმინი	ალუმინი	ალუმინი	ალუმინი
						
160 X 175	160 X 145	180 X 220	135 X 180	160 X 95	150 X 175	105 X 175
2.8 m <sup>2</sup>	2.3 m <sup>2</sup>	2.6 m <sup>2</sup>	2.4 m <sup>2</sup>	1.5 m <sup>2</sup>	2.6 m <sup>2</sup>	1.8 m <sup>2</sup>
2	5	5	6	5	4	3
5.6 m <sup>2</sup>	11.5 m <sup>2</sup>	13 m <sup>2</sup>	14.4 m <sup>2</sup>	7.5 m <sup>2</sup>	10.4 m <sup>2</sup>	5.4 m <sup>2</sup>

**ტექნიკური მახასიათებელი: ფანჯარა - ალუმინის, მოდელი „ASAS“ - ფერი „ანტრაციდი“ / მექანიზმები, მოდელი - „ROTO“**

დასახელება	რაოდენობა	კვ.მ	სულ
ვიტრაჟი #1	1	4.1	4.1
ვიტრაჟი #2	1	5.9	5.9
ვიტრაჟი #3	3	4.1	12.3
ვიტრაჟი #4	1	3.9	3.9
ვიტრაჟი #5	3	4.1	12.3
ვიტრაჟი #6	1	3.9	3.9
ვიტრაჟი #7	1	4.6	4.6
ვიტრაჟი #8	1	5.4	5.4
ვიტრაჟი #9	8	4.1	32.8
ვიტრაჟი #10	10	6.2	62
ვიტრაჟი #11	5	5.4	27
<b>ჯამი (ცალი)</b>	<b>35</b>	<b>ჯამი (კვ.მ)</b>	<b>174.2</b>

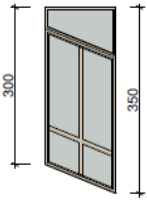
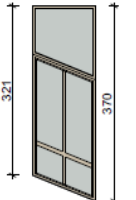
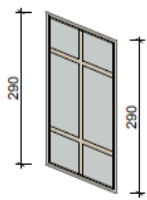
ღოსპალა	30ბრაჟი 1	30ბრაჟი 2	30ბრაჟი 3	30ბრაჟი 4	30ბრაჟი 5	30ბრაჟი 6
მასალა	ალუმინი	ალუმინი	ალუმინი	ალუმინი	ალუმინი	ალუმინი
						
ზომა	140 X 290	140 X 420	140 X 290	140 X 280	140 X 290	140 X 280
მ²	4.1 m²	4.8 m²	4.1 m²	3.9 m²	4.1 m²	3.9 m²
რაოდენობა	1	1	3	1	3	1
სულ	4.1 m²	5.9 m²	12.3 m²	3.9 m²	12.3 m²	3.9 m²

30ბრაჟი 7	30ბრაჟი 8	30ბრაჟი 9	30ბრაჟი 10	30ბრაჟი 11
ალუმინი	ალუმინი	ალუმინი	ალუმინი	ალუმინი
				
140 X 350	140 X 415	140 X 290	180 X 345	160 X 335
4.6 m²	4.3 m²	4.1 m²	6.2 m²	5.4 m²
1	1	8	10	5
4.6 m²	5.4 m²	32.8 m²	62.0 m²	27.0 m²

**ტექნიკური მახასიათებელი: ვიტრაჟი - ალუმინის, მოდელი „ASAS“ - ფერი „ანტრაციდი“ / მექანიზმები, მოდელი - „ROTO“**

დასახელება	რაოდენობა	კვ.მ	სულ
ვიტრაჟი #1	1	22.6	22.6
ვიტრაჟი #2	1	15.2	15.2
<b>ჯამი (ცალი)</b>	<b>2</b>	<b>ჯამი (კვ.მ)</b>	<b>37.8</b>

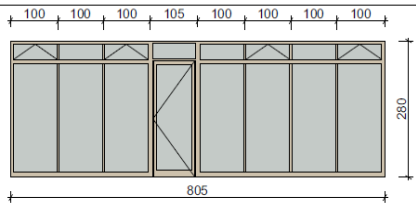
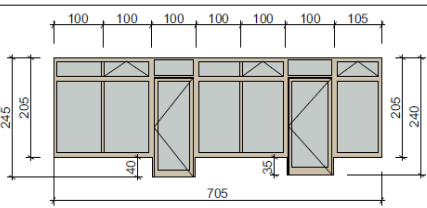
ღოსპალა	30ბრაჟი 1	30ბრაჟი 2
მასალა	ალუმინი	ალუმინი
		
ზომა	805 X 280	705 X 245
მ²	22.6 m²	15.2 m²
რაოდენობა	1	1
სულ	22.6 m²	15.2 m²

<b>ტექნიკური მახასიათებელი: ვიტრაჟი - ალუმინის, მოდელი „ASAS“ ფერი „ანტრაციდი“/ მექანიზმები, მოდელი - „ROTO“</b>			
დასახელება	რაოდენობა	კვ.მ	სულ
ვიტრაჟი #1	1	4.6	4.6
ვიტრაჟი #2	1	3.5	3.5
<b>ჯამი (ცალი)</b>	<b>2</b>	<b>ჯამი (კვ.მ)</b>	<b>8.1</b>

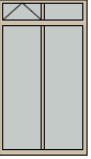
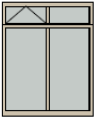
3იბრაჟი 1	3იბრაჟი 2
ალუმინი	ალუმინი
	
165 X 280	170 X 205
4.6 m <sup>2</sup>	3.5 m <sup>2</sup>
1	1
4.6 m <sup>2</sup>	3.5 m <sup>2</sup>

<b>ტექნიკური მახასიათებელი: ვიტრაჟი - ალუმინის, მოდელი „ASAS“ - ფერი „ანტრაციდი“ / მექანიზმები, მოდელი - „ROTO“ / მინა „ნაწრობი“</b>			
დასახელება	რაოდენობა	კვ.მ	სულ
ვიტრაჟი #1	2	4.2	8.4
<b>ჯამი (ცალი)</b>	<b>2</b>	<b>ჯამი (კვ.მ)</b>	<b>8.4</b>

3იბრაჟი 1
ალუმინი

140 X 300
4.2 m <sup>2</sup>
2
8.4 m <sup>2</sup>

ალუმინის კარი-ფანჯრების და ვიტრაჟის ჯამური კვ.მ	<b>1303.3</b>
---	---------------